

Pour bien choisir son miroir



Conseils

p. 2



Multi-usage

p. 3



Agglomération

p. 4 - 5



Industrie

p. 6



Surveillance

p. 7 à 12

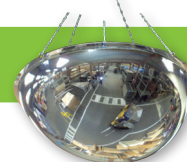

Sécurité

p. 13



Fixations

p. 14

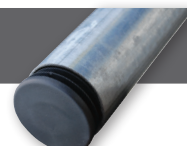

Comment bien choisir un MIROIR ! Pour une meilleure efficacité



Le miroir est un outil d'aide à la circulation. Son utilité est reconnue par la direction des routes. Néanmoins, des points importants sont à respecter :

La Distance

Chaque miroir a une distance maximale recommandée entre l'utilisateur et le miroir, (elle est spécifiée dans tous nos tableaux).



Un miroir est efficace lorsque sa taille est adaptée à la distance séparant l'utilisateur du miroir.



Les distances sont données à titre indicatif, toutefois vous devez tenir compte de la taille des objets à surveiller.

Le Bombage de 90° à 360°

Un miroir est efficace lorsque son bombage est adapté au nombre de directions que l'on souhaite contrôler.

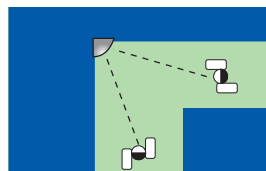

Contrôle 2 directions

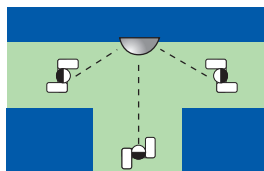

Contrôle 3 directions

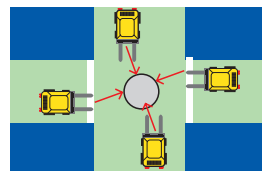

Contrôle 4 directions



La Garantie de nos miroirs

Suivant les risques : intempéries, vandalismes, projections, salissures, températures... des repères vous aident à déterminer la matière.



- Léger.
- Indéformable et résistant aux chocs.
- Pose facile.
- Résistant aux intempéries.
- Insensible aux différences de températures.



- Grande longévité grâce aux qualités de l'acier inoxydable.
- Insensible aux UV.
- Pose facile.
- Résistant aux intempéries.



- Traitement anti-UV spécifique.
- Léger.
- Indéformable et résistant aux chocs.
- Pose facile.
- Résistant aux intempéries.
- Insensible aux différences de températures.



- Système exclusif et durable de dégivrage automatique ne nécessitant aucune installation électrique.
- Insensible aux UV.
- Pose facile.
- Résistant aux intempéries.
- Insensible aux différences de températures.



- Incassable
- Léger
- Indéformable et résistant aux chocs



100 % recyclable optique, cache et emballage.

Miroirs multi-usages



Cadres couleurs

Grâce à leur cadre vert, ces miroirs multi-usages s'intègrent harmonieusement dans leur environnement. Le cadre rouge favorise leur repérage pour une sécurité accrue.

Option chauffage antigel/antibuée par film autorégulé 220 V/50 - 100 W
 Fixation livrée avec chaque miroir pour mur et poteaux de 34 à 90 mm de section.
 Disjoncteur non fourni.
 Poteau en acier galvanisé ou laqué vert RAL 6005 Ø 76 mm - H 4 m.

Conseil de pose :

Scellement mini 500 mm dans le sol.
 Hauteur sol/miroir = 2,50 m.



Vision 90°

Conseil de pose

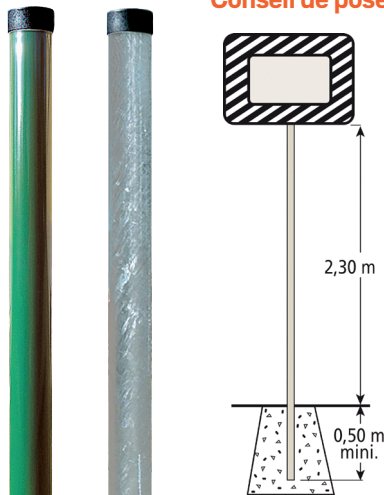

à partir de
186€⁶⁰
 HT



Dim. miroir mm	Distance maxi observateur m	Poids kg	Réf. Vert	Réf. Rouge	Prix € HT
600 x 400	9	3,8	NSM524V*	NSM524R*	250,25
Ø 400	5	2,5	NSM514V	NSM514R	186,60
Ø 500	7	3,4		NSM515R	202,20
Ø 600	11	4,2	NSM516V*	NSM516R*	232,75
Ø 800	20	6,9	NSM518V*	NSM518R*	345,90
Poteau en acier galvanisé peint vert		21	NSTK76400V		239,50
Poteau en acier galvanisé		21	NSTK76400		194,15
*Option : chauffage en supplément			NSMCH		165,40

Miroirs réglementaires d'agglomération avec cadre noir et blanc



Cadres

Conformes aux normes de la direction des routes de la circulation routière. (Arrêté du 21/9/81). En matière recyclable.



Bandes noires et blanches sérigraphiées ou par film. Conforme à l'arrêté BO FS-81-43b. Inaltérables aux pluies acides et brouillards sains.



Fixation universelle

(fournie avec tous les miroirs)

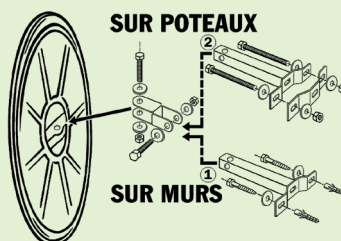

En acier galvanisé, permettant l'orientation bas/haut, droite/gauche. Pose directe au mur et sur tous les poteaux ronds, rectangulaires, carrés de 60 à 90 mm. de section.



Vision 90°

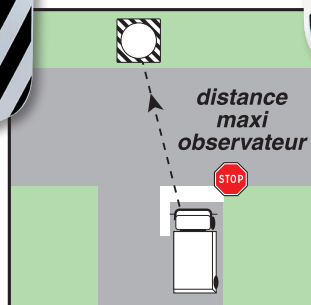

à partir de
377€70
HT



Dim. miroir mm	Dim. cadre mm	Distance maxi observateur m	Poids kg	Réf	Prix € HT avec fixation	Réf	Prix € HT avec fixation
Ø 600	900 x 900	10	9	NSMIX966	560,25	NSMEA566*	377,70
600 x 400	900 x 600	8	7	NSMIX976	641,75	NSMEA574*	444,65
800 x 600	1200 x 900	15	12	NSMIX978	867,10	NSMEA576*	609,35
Option : chauffage en supplément des miroirs ci-dessus.				NSMCH	165,40	NSMCH	165,40

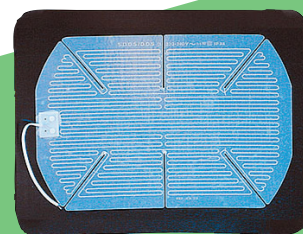

OPTION : Chauffage autorégulé ANTIGEL - ANTIBUEE (Boîte de raccordement 220V) Réf. NSMCH

MIROIRS routiers en inox

Miroirs convexes en acier inoxydable, dans un caisson en aluminium ép. 40 mm, avec bandes noires et blanches, le tout incassable et conforme à la réglementation.

A utiliser en agglomération avec la signalisation adaptée.

L'orientation du miroir s'effectue par un système de chape aluminium qui permet toutes positions par simple serrage de 2 boulons.

Précisez le n° de la fixation à la commande, 4 possibilités :

- 1- Pour poteau en acier 80 x 80 mm
- 2- Pour mât en alu Ø 76 ou 90 mm
- 3- En mural
- 4- Sur candélabre pour cerclage.



à partir de **543** €60 HT

Dim. cadre L x l mm	Dim. miroir L x l mm	Distance maxi observateur m	Réf	RIX € HT avec fixation
900 x 900	Ø 600	10	NSMRI60_	543,60
900 x 600	600 x 400	8	NSMRI46_	612,75
1200 x 900	800 x 600	15	NSMRI68_	738,70

Prix miroir, fixation comprise.

Miroirs antigivre, antibuée

Contre le froid : le givre se forme dès que la température passe en dessous de 5°C.

Contre l'humidité : les différences de température (surtout le matin) forment de la buée ou de la rosée sur la surface du miroir et le rendent inopérant.

Contre ces phénomènes naturels le miroir libère la chaleur qu'il a emmagasiné dans la journée, il possède aussi une fonction antibuée.

Aucune installation électrique

Dim. miroir mm	Distance maxi observateur m	Poids kg	Réf	PRIX € HT avec fixation
Ø 600	10	20	NSMAGB6N	970,60
600 x 400	8	19	NSMAGB64N	944,00
800 x 600	15	21	NSMAGB86N	1192,00



Vision 90°

Fixation

Fixation spéciale pour ce miroir. Pose uniquement sur poteau en acier, Ø 76 à 90 mm ou rectangulaire (60 x 80 ou 80 x 80 mm).

Réglage vertical et horizontal. Notice de montage fournie.



à partir de **970** €60 HT

Désignation	Réf	PRIX € HT
Poteau Ø 76 mm L. 4 m	NSTK76400	194,15

Miroirs industrie

avec cadre rouge et blanc, jaune et noir



à partir de
333€⁹⁵
HT

Vision 90°

• Utilisation

Intersection des voies et des allées en usines et entrepôts, parkings. Miroir sur cadre carré ou rectangulaire fond blanc avec des bandes rouges rétro réfléchissantes ou fond jaune et bandes noires (directive CE 92/58 sur la signalétique). Fixation universelle murale et sur poteau rond, rectangulaire ou carré de 60 à 90 mm livrée avec le miroir.

• Options

Chauffage autorégulé ANTIGEL, ANTIBUEE, (Boîte de raccordement 220 V).
Disjoncteur adapté à la législation locale non fourni.



• Cadres

En matière recyclable. Bandes rouges rétro réfléchissantes ou fond jaune et bandes noires (directive CE 92/58 sur la signalétique).
Très résistants aux chocs. Inaltérables aux pluies acides et brouillards salins.



Dim. miroir mm	Dim. cadre mm	Distance maxi observateur m	Poids kg	Rouge et blanc		Jaune et noir		Rouge et blanc		Jaune et noir	
				Réf	PRIX € HT avec fixation	Réf	PRIX € HT avec fixation	Réf	PRIX € HT avec fixation	Réf	PRIX € HT avec fixation
Ø 600	Ø 750	10	6,5	NSV946	597,85	NSV986	597,85	NSMEI546	333,95	NSMEI586	388,25
Ø 800	Ø 960	15	8,3	NSV947	709,45			NSMEI548	445,60		
Ø 900	Ø 1150	20	11,2	NSV949	816,30			NSMEI549	557,25		
600 x 400	680 x 500	8	4,6	NSV956	597,85	NSV984	597,85	NSMEI554	333,95	NSMEI584	404,00
800 x 600	950 x 750	15	9	NSV958	806,95	NSV988	806,95	NSMEI556	445,60	NSMEI588	625,45
1000 x 800	1150 x 950	30	12	NSV951	912,50			NSMEI558	668,90		
OPTION : chauffage en splément des miroirs				NSMCH	165,40						

Vision 180°

Pour une vision et une sécurité maximale :
contrôle 3 directions

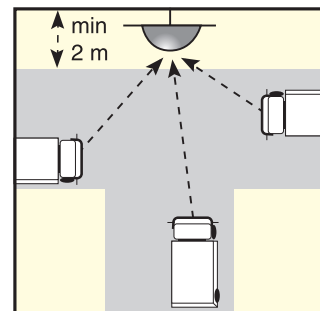

à partir de

628€⁷⁰
HT

Dim. miroir mm	Dim. cadre mm	Distance maxi observateur m	Poids kg	Réf	PRIX € HT avec fixation
800 x 400	900 x 500	8	6,5	NSV9180	628,70
900 x 450	1050 x 600	10	9	NSV9195	754,70



Miroirs de surveillance

en intérieur ou extérieur



«VISION» contrôle 2 directions

Vision 90°

Miroirs à utiliser pour le contrôle des postes de travail, parties cachées d'une machine, sortie de production, ligne d'impression, accès pont élévateur, contrôle de fabrication...

à partir de **141€¹⁰**
HT

Dim. miroir mm	Distance maxi observateur m	Poids kg	Réf	PRIX € HT avec fixation
Ø 300	2	1,5	NSVI913F	141,10
Ø 400	4	2,5	NSVI914F	171,55
Ø 500	6	3,5	NSVI915F	202,00
Ø 600	10	4,5	NSVI916F*	262,90
Ø 800	15	6,5	NSVI917F*	404,00
Ø 900	20	9,5	NSVI919F*	628,30
600 x 400	8	4	NSVI926F*	302,50
800 x 600	15	8	NSVI928F*	505,50
1000 x 800	30	11	NSVI9210F*	709,50
*Option : chauffage en supplément			NSMCH	165,40

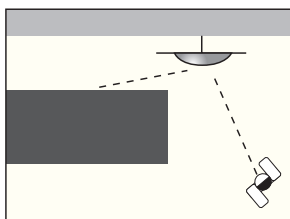

OPTION : Chauffage autorégulé ANTIGEL - ANTIBUEE
(Boîte de raccordement 220 V)
Uniquement sur modèles
NSVI916F, NSVI917F, NSVI919F,
NSVI926F, NSVI928F, NSVI9210F
Réf. NSMCH

«VOLUM» contrôle 3 directions

Miroirs permettant de surveiller de grandes surfaces : le contrôle d'un poste de gardiennage, la lutte contre le vol en magasin, un parking, la circulation sur 2 ou 3 voies en entrepôts...

Vision 180°

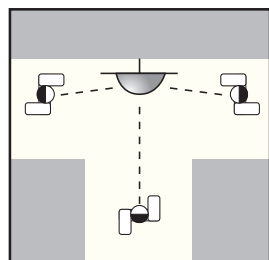

à partir de **202€**
HT

Dim. miroir mm	Distance maxi observateur m	Poids kg	Réf	PRIX € HT avec fixation
400	2	2,6	NSVI9040F	202,00
500	4	4	NSVI9050F	353,25
600	6	4,5	NSVI9060F	394,85
800	8	9	NSVI9070F	557,25
900	10	11	NSVI9090F	725,75

Les miroirs «VISION» et «VOLUM» sont livrés avec fixation articulée, sur mur et sur poteau de 60 à 90 mm (rond, rectangulaire ou carré).



Miroirs de surveillance

Multi-usage

UTILISATION : Surveillance des postes de garde, parkings, sorties d'usine, postes de travail, etc...
Fixation universelle murale et sur poteau rond, carré ou rectangulaire de 34 à 90 mm de section, comprise dans le prix.



à partir de **100€50** HT

Vision 90°

Dim. miroir mm	Distance maxi observateur m	Poids kg	Réf. cadre blanc	Réf. cadre noir	Prix € HT
Ø 300	3	1,5	NSMEM513		100,50
Ø 400	5	2,5	NSMEM514	NSM514B	137,05
Ø 500	7	3,5	NSMEM515	NSM515B	161,40
Ø 600	11	4,5	NSMEM516*	NSM516B*	171,55
Ø 700	15	6,5	NSMEM517*		242,60
Ø 800	20	7	NSMEM518*	NSM518B*	374,55
Ø 900	25	9,5	NSMEM519*		476,05
600 x 400	9	4	NSMEM524*	NSM524B*	236,50
800 x 600	20	8	NSMEM526*		389,90
1000 x 800	30	11	NSMEM528*		588,70
OPTION : chauffage en supplément sur modèles *			NSMCH		165,40



9 formats



Surveillance intérieure



UTILISATION : en intérieur exclusivement, pour surveillance de magasins, caisses, bureaux, loges de gardiens, de halls d'accueil.

Très esthétique, il se montre particulièrement discret.

Fixation murale par système breveté (orientation par rotules) ou fixation universelle.

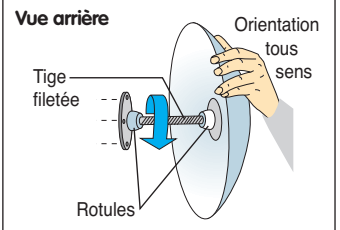

à partir de **80€20** HT

Vision 90°



Dim. miroir mm	Système de fixation	Distance maxi observateur m	Poids kg	Réf.	Prix € HT
Ø 300	Rotule brevetée	2	0,6	NSMED103	80,20
Ø 400	Rotule brevetée	4	0,7	NSMED104	110,65
Ø 500	Rotule brevetée	6	1	NSMED105	141,10
Ø 600	Rotule brevetée	8	1,5	NSMED106	171,55
Ø 800	Fixation universelle	15	4,5	NSMED108	252,75
Ø 900	Fixation universelle	25	5,5	NSMED109	303,50
600 x 400	Rotule brevetée	12	1,2	NSMED110	171,55
800 x 600	Fixation universelle	20	4,4	NSMED118	364,40
1000 x 800	Fixation universelle	30	5,5	NSMED119	429,35

Miroirs de surveillance

industrie et logistique



Hémisphérique incassable

Vision 180°

Réalisation en POLYMER incassable traité anti-âge. Image nette et précise.

UTILISATION : circulation des engins dans les allées d'entrepôts, etc.

Les distances sont données à titre indicatif, toutefois vous devez tenir compte de la taille des objets à surveiller.

Fixation : Chevilles et vis sur le mur non fournies



à partir de **125** €75 HT

Dim. miroir mm	Distance maxi observateur m	Poids kg	Réf.	Prix € HT
Ø 570	8	2	NSSM57	125,75
Ø 800	10	2,5	NSSM80	149,30
Ø 1140	13	6	NSSM114	177,20

1/4 Sphère

Vision 180°



Contrôle 3 directions.

Fixation : Chevilles et vis sur le mur (non fournies).

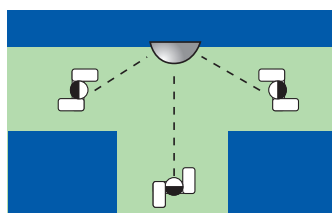

Dim. miroir mm	Distance maxi observateur m	Poids kg	Réf.	Prix € HT
Ø 660	8	1,8	NSSM1960	110,65
Ø 800	10	2,3	NSSM1980	137,05
Ø 1150	15	4,4	NSSM1995	174,60

1/8 Sphère

Vision 90°

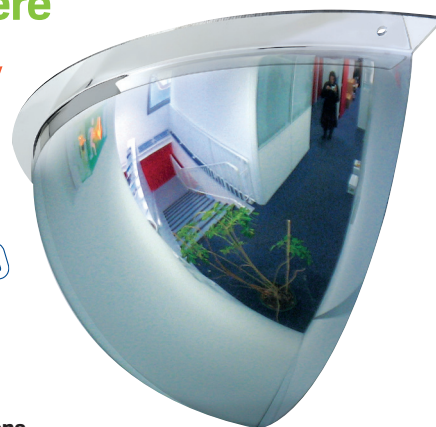

Contrôle 2 directions.

Fixation : Cheville et vis en angle de mur (non fournie).

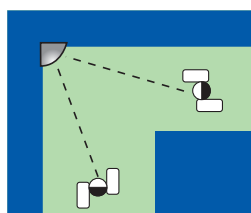

Dim. miroir mm	Distance maxi observateur m	Poids kg	Réf.	Prix € HT
Ø 660	6	1	NSSM1060	65,20
Ø 800	8	2	NSSM1080	86,85
Ø 1150	10	3	NSSM1095	144,45

Miroirs de surveillance

industrie et logistique



Vision 360°

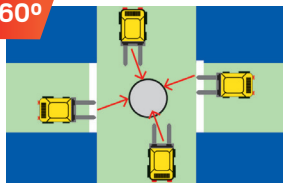

1/2 sphère horizontale

Miroirs panoramiques recommandés pour la circulation d'engins dans les entrepôts, la surveillance dans les magasins, zones de stockage, etc.

Contrôle 4 directions.

Fixation : Livré avec 4 chaînettes de 1 m.



Dim. miroir mm	Distance maxi observateur m	Poids kg	Réf.	Prix € HT
Ø 450	5	2,8	NSSM45P *	151,25
Ø 660	8	4	NSSM3660	202,00
Ø 800	10	6	NSSM3680	242,60
Ø 1150	15	11	NSSM3695	303,50

* Conseillé pour la surveillance de petits entrepôts
Prix avec fixation

1/2 sphère horizontale avec perçage

Dans les usines et entrepôts, ils contrôlent la circulation aux intersections.

Fixation : 4 chaînettes fournies.

Incassable et classement au feu M1



Avec perçage permettant ainsi l'écoulement de l'eau des systèmes d'extinction.

Dim. miroir mm	Distance maxi observateur m	Poids kg	Réf.	Prix € HT
Ø 660	8	4	NSSM3660PC	227,00
Ø 800	10	6	NSSM3680PC	272,00
Ø 1150	15	11	NSSM3695PC	382,50

1/2 sphère verticale



Conçus pour contrôler une intersection depuis 3 endroits différents.

Les miroirs demi-sphère à fixation murale, facilitent la circulation des personnes et engins à l'intérieur des bâtiments.

Ils sont incassables, indéformables, résistants aux chocs et possèdent un traitement de surface anti-UV.

Fixation : Chevilles et vis fournies



à partir de

172€_{HT}

Dim. miroir mm	Distance maxi observateur m	Poids kg	Réf.	Prix € HT
Ø 570	8	3,8	NSSV5657	172,00
Ø 800	10	6	NSSV5680	243,00
Ø 1140	12	11	NSSV56114	348,00

Miroirs de surveillance



Miroirs vision grand angle

Contrôle 3 directions.

Miroirs pour sorties de garage, de parkings d'immeubles, portes cochères, exploitations agricoles, entrepôts, ateliers, surveillance de magasins, loges de gardiens, etc ...

INCASSABLES et inaltérables.
 Traitement anti-âge et antivandalisme.
 Indéformables aux chocs et aux différences de température.
 Grâce à 1 ou 2 miroirs placés sur le mur de sa propriété, plus de problème de sortie.

Livré avec fixations et chevilles.

à partir de
161€40 HT

Dim. miroir mm	Distance maxi observateur m	Poids kg	Réf.	Prix € HT avec fixation
440 x 220 x 75	4	1,8	NSVU5000	161,40
600 x 300 x 100	6	3	NSVU6000	197,95
800 x 400 x 120	8	3,5	NSVU8000	262,90

Vision 180°

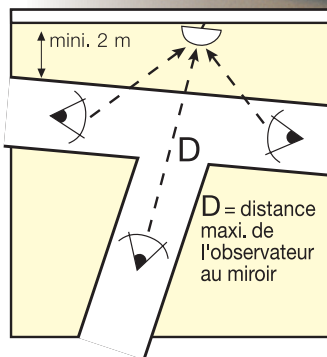

INTÉRIEUR - EXTÉRIEUR
 Bombage étudié pour contrôler 3 directions

Miroir de contrôle

- Pour les contrôles de police, de gendarmerie et des douanes
- Pour les contrôles et vérifications techniques des véhicules.

Permet de voir très facilement **sous** les véhicules et sur le **dessus** des camions, grâce à la perche télescopique déployable.

Caractéristiques :

- Incassable et très léger
- Grande précision d'image
- Monté sur perche télescopique alu
- Facilement démontable et réglable.



MIROIR SIGNALS
POLYMIRO

GARANTIE
 3 ANS



Double réglage aisé de la position du miroir

1. Angle du support rotule
2. Rotule du miroir orientable dans tous les sens

Long. perche télescopique m	Distance maxi observateur m	Diam. miroir mm	Poids kg	Réf.	Prix € HT
0,65	1	100	1	NSVU319	107,75
1 à 3	3	300	2,4	NSVU321	338,40
1,2	3	400	2,7	NSVU322	405,80



Réf : NSVU321 et NSVU322

Livré avec éclairage LED monté sur roulettes.

Miroirs pour parking, véhicules...

Miroir éco parking

Miroir très économique, mais aussi très pratique car il peut entre autre éviter de grands chocs dans un parking.

- Incassable
- Efficacité garantie.

Miroir vendu avec système de fixation murale sur rotule pour un réglage précis.
Distance observateur miroir : 2 m maxi.

Utilisations :

- Sortie de garage
- Aide au stationnement.



à partir de
65€60
HT

Diam. miroir mm	Réf.	Prix € HT	5 et +
300	NSMEP103	74,55	65,60

Rétroviseurs



NSM41 placé à l'arrière

STOP
aux douleurs musculaires,
dorsales, lombaires...

- Améliore la sécurité
- Accroît la productivité
- Approuvé par la CRAM



- **INCASSABLE** et garanti 3 ans
- Très facile à poser
- Moins cher, il remplace 2 rétroviseurs traditionnels
- Excellente qualité d'image avec vision parfaite : environ 180° pour le NSM41, environ 120° pour le NSM27
- Conforme aux normes CE.

Nous conseillons 2 rétroviseurs par engins.

NSM41 : Permet de mieux voir et d'appréhender les obstacles autour des chariots élévateurs.

NSM27 : Plus spécialement utilisé sur les engins de travaux publics. Permet de réduire les angles morts.

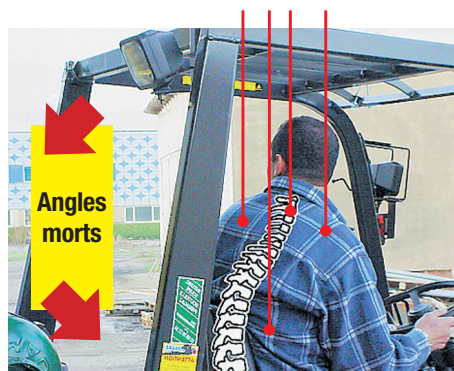

NSM27



Fixation sans perçage

à partir de
57€87
HT

Dim. miroir mm	Poids kg	Réf.	Prix € HT	11 et +
258 x 128 x 39	0,5	NSM41	62,90	57,87
288 x 128 x 27		NSM27	80,15	73,74

Miroirs de sécurité

Miroir plat de précision

Miroir spécial de précision pour l'industrie.

Avantages :

- Plus résistant et plus léger que le verre
- Renvoie une image précise d'un point donné, offrant un contrôle aisé à distance : pas de déformation optique.

Utilisation :

- Contrôle de flux de production, sorties de machines, transfert de palettes, tapis roulants, ensachage, conditionnement, surveillance de machines, etc ...

Qualité :

- Résistant aux chocs mais sensible à la rayure
- Livré avec nécessaire de fixation et d'orientation.

Important :

Le positionnement et le réglage précis du miroir doivent être réalisés par chaque utilisateur.



Sans déformation optique



Contrôle en sortie de machine (ci-dessus, mise en blister).

Dim. miroir mm	Distance maxi observateur m	Poids kg	Réf.	PRIX € HT avec fixation
505 x 410	env. 2	4	NSMP5041	178,25
755 x 510	env. 4	6	NSMP7551	312,40

Miroir de courtoisie

Ces miroirs remplacent avantageusement les miroirs en verre dans toutes les situations présentant un risque en cas de détérioration et d'insécurité.

Exemples d'applications :

Industrie agroalimentaire, locaux recevant du public, hôpitaux, cliniques, complexes sportifs, prisons, vestiaires.

Avantages :

- Plus résistant et plus léger que le verre
- S'intègre aisément dans tous styles de locaux
- Renvoie une image très précise
- Répond aux nouvelles normes européennes.

Caractéristiques :

- Aucun risque de débris de verre
- Epaisseur 5 mm dans un cadre en aluminium anodisé de 20 mm
- Léger et facile à poser (fixation clic-clac).



Miroir avec cadre



Miroir sans cadre

Miroir prévention

Miroirs plats destinés à renforcer la sécurité dans les entreprises.

Consigne de sécurité mettant en avant le responsable. Mêmes qualités que miroir ci-dessus.

Fixation : 4 trous sur le miroir, vis fournies.



Dim. mm	Réf.	Prix € HT
600 x 400	NSMIRS46	189,00
800 x 600	NSMIRS68	275,00

Description	Dim. miroir mm	Poids kg	Réf.	Prix € HT
Sans cadre	400 x 600	2	NSMCV46B	159,00
	Ø 600	2,5	NSMCV60B	179,00
	600 x 800	4	NSMCV68B	238,20
Avec cadre	400 x 1200	3	NSMCV42	245,45
	400 x 600	2	NSMCV46C	259,60
	600 x 800	4,5	NSMCV68C	309,75
	400 x 1200	3,5	NSMCV42C	308,95

Poteaux galvanisés et brides de fixation

5 sections pour ces poteaux en acier galvanisé



Tous nos poteaux sont livrés avec l'obturateur

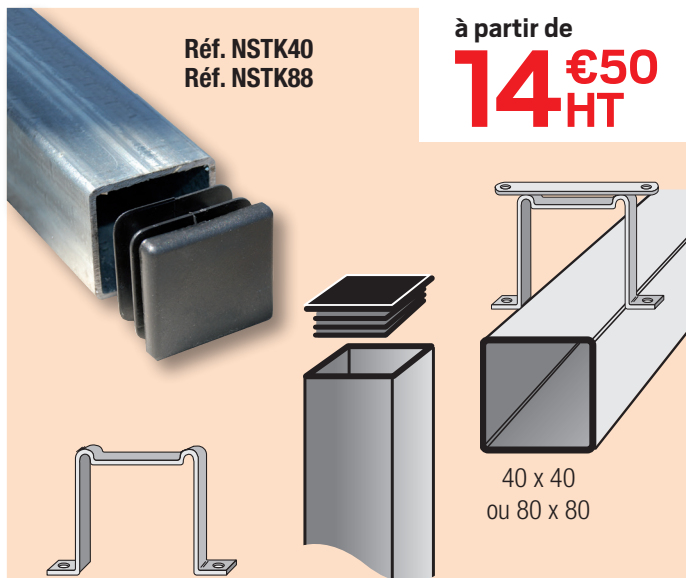

Réf. NSTK40
Réf. NSTK88

à partir de
14 €50 HT

40 x 40
ou 80 x 80

Poteau NSTK40 : 40 x 40 mm

Long. mm	Réf.	Prix € HT
1000	NSTK40100	14,50
1500	NSTK40150	22,40
2000	NSTK40200	29,15
2500	NSTK40250	39,95
Brides (la paire)	NSBK41	16,30
	NSBK42	24,50

Poteau NSTK88 : 80 x 80 mm

Long. mm	Réf.	Prix € HT
2500	NSTK88250	85,55
3000	NSTK88300	100,10
3500	NSTK88350	115,90
4000	NSTK88400	163,25
Brides (la paire)	NSBK88	28,60
	NSBK89	36,40

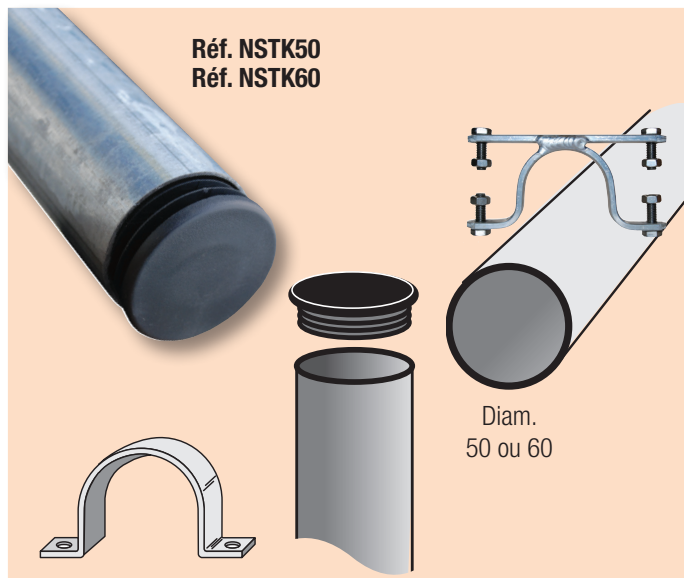

Réf. NSTK50
Réf. NSTK60

Diam.
50 ou 60

Poteau NSTK50 : Ø 50 mm

Long. mm	Réf.	Prix € HT
1500	NSTK50150	29,15
2000	NSTK50200	42,70
2500	NSTK50250	50,60
Brides (la paire)	NSBK51	16,30
	NSBK52	24,50

Poteau NSTK60 : Ø 60 mm

Long. mm	Réf.	Prix € HT
1500	NSTK60150	33,70
2000	NSTK60200	41,55
2500	NSTK60250	55,10
3000	NSTK60300	70,90
3500	NSTK60350	81,05
Brides (la paire)	NSBK61	16,30
	NSBK62	24,50

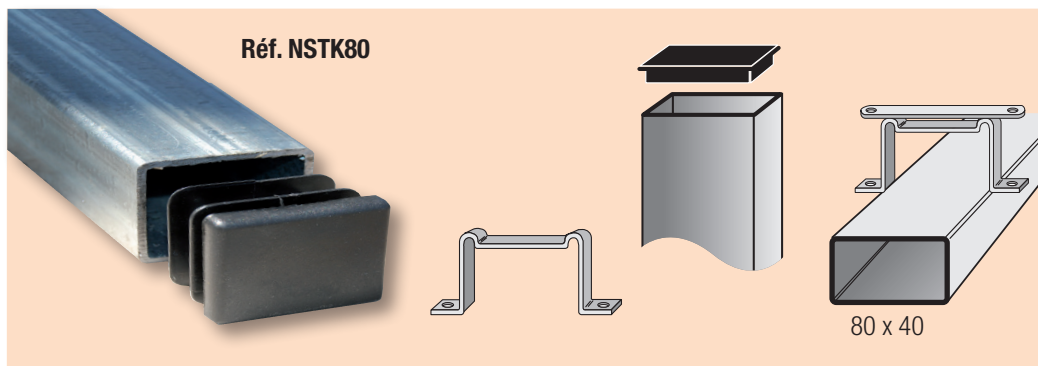

Réf. NSTK80

80 x 40

Poteau NSTK80 : 80 x 40 mm

Long. mm	Réf.	Prix € HT
1500	NSTK80150	31,40
2000	NSTK80200	46,10
2500	NSTK80250	56,25
3000	NSTK80300	66,40
3500	NSTK80350	76,50
4000	NSTK80400	91,20
Brides (la paire)	NSBK81	16,30
	NSBK82	24,50